

teknion sanna



teknion

sanna

Collection au dynamisme sans égal, Sanna^{MC} de Teknion se compose de la lampe Sanna, en format de bureau, de table et sur pied, ainsi que de la barre lumineuse Sanna^{MC} servant à l'éclairage de travail.

Création de Pablo Designs, ses matériaux et finitions de première qualité rendent possible la personnalisation selon chaque espace, application et utilisateur. Ces lampes à la technologie DEL avancée procurent avec modernité et style un éclairage aux espaces tant individuels que communs.

lampe sanna

Résultat d'un mélange d'ingéniosité et de fabrication avancée, la lampe Sanna est surmontée d'un abat-jour en feutre unique, doté d'un module DEL aimanté permettant de le fixer à n'importe quelle surface ferreuse.





lampe de bureau sanna
Abat-jour: *Heather Felt, Saffron*
Base: *Chrome*

La lampe Sanna se décline en toutes sortes de modèles, ce qui maximise les possibilités d'aménagement. La collection comprend des versions de bureau, de table et sur pied, sans compter qu'il est possible de fixer des

abat-jour autoportants sur les écrans, les rails pour accessoires et les cloisons sèches. L'option de fixation par pince pivotante vient compléter l'offre.

lampe sanna

caractéristiques



01 abat-jour aimanté

Grâce à une bande aimantée sur l'abat-jour, il est possible d'en ajuster la hauteur et l'angle sur la tige de la base. Les abat-jour sont aussi vendus séparément, notamment pour l'installation dos à dos.

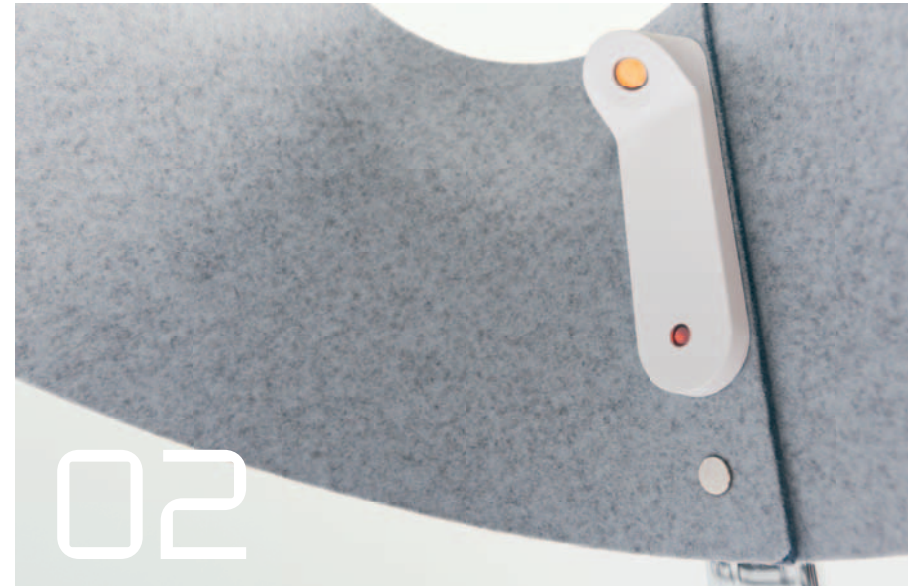

02 dispositif d'éclairage

Le dispositif d'éclairage à interrupteur optique est discrètement fixé à l'intérieur de l'abat-jour et produit une lumière directe, chaleureuse et enveloppante.



03 base autoportante

La base autoportante est offerte en version pour lampe de bureau, de table et sur pied. L'anneau au bas s'harmonise avec la rondeur de l'abat-jour et donne une allure résidentielle à la lampe.



04 poignée en languette de cuir

Une poignée en languette de cuir est fixée à la bande aimantée de l'abat-jour, ce qui en facilite le repositionnement et le retrait.

lampe sanna
finitions



finitions de l'abat-jour – extérieur



Noil Alumina Bone Ash Pinon Tree Vicuna Saddle Indian Ocean Mustard Seed Saffron Acai

finition de l'abat-jour – intérieur



Noil

poignée en languette de cuir



Tan

finitions de la base autoportante et de la pince pivotante

Couleurs Accent



Mineral Teal Crimson Palm Butternut Terra Cotta Plum

Chrome

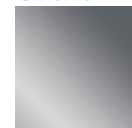

Chrome

finitions de la ferrure de montage sur écran

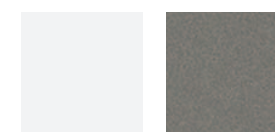

Very White Graphite

finition des ferrures de montage sur rail pour accessoires et sur cloison sèche

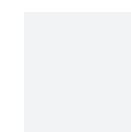

Very White

uis de la base



Polies

Couleurs Mica



Platinum Graphite Anthracite Sepia Bronze Burnished Bronze Titanium Grey Gilded Ash Arctic Very White

barre lumineuse sanna

La barre lumineuse Sanna possède une grande fonctionnalité attribuable à sa forme simple et élégante, à son pivotement sur 360° et à son contrôle complet de la gradation qui, ensemble, lui permettent de servir tour à tour de luminaire d'ambiance et de lampe de travail. Elle vous laisse créer l'atmosphère qui convient à votre état d'esprit, à votre tâche ou au moment de la journée.

La lampe DEL à profil mince de la barre lumineuse Sanna est ingénieusement logée dans le mécanisme de bras pivotant sophistiqué qui se déplace horizontalement, sous le champ de vision de l'utilisateur. Ergonomique et antiéblouissement, la barre lumineuse offre par son articulation une couverture d'éclairage étonnamment grande sur l'espace de travail et peut même servir de lampe d'ambiance tamisée lorsque pliée en deux.



12

lampe autoportante sanna
Finition : *Crisp Grey*
Base : *Fine Grain, White Out*

La barre lumineuse Sanna occupe très peu d'espace, qu'elle soit installée avec la pince de fixation, avec le boulon traversant ou sur la base autoportante. D'ailleurs, cette dernière est dotée d'une incrustation en matériau souple pour accueillir un appareil mobile ou d'autres effets personnels.

barre lumineuse sanna

caractéristiques

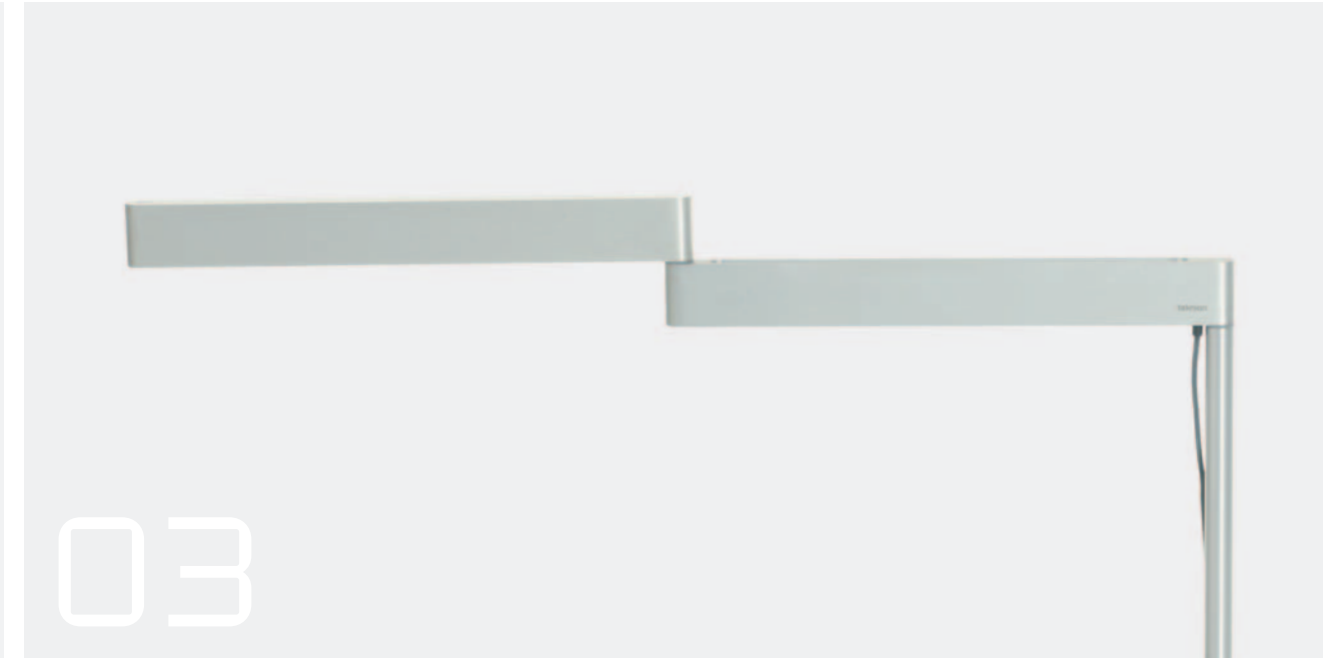

barre lumineuse sanna
 finitions

La barre lumineuse Sanna est offerte en trois palettes de couleurs, à la fois classiques et distinguées, s'harmonisant avec élégance au reste du mobilier.

La base autoportante comprend une incrustation recouverte où placer effets personnels et outils de travail.

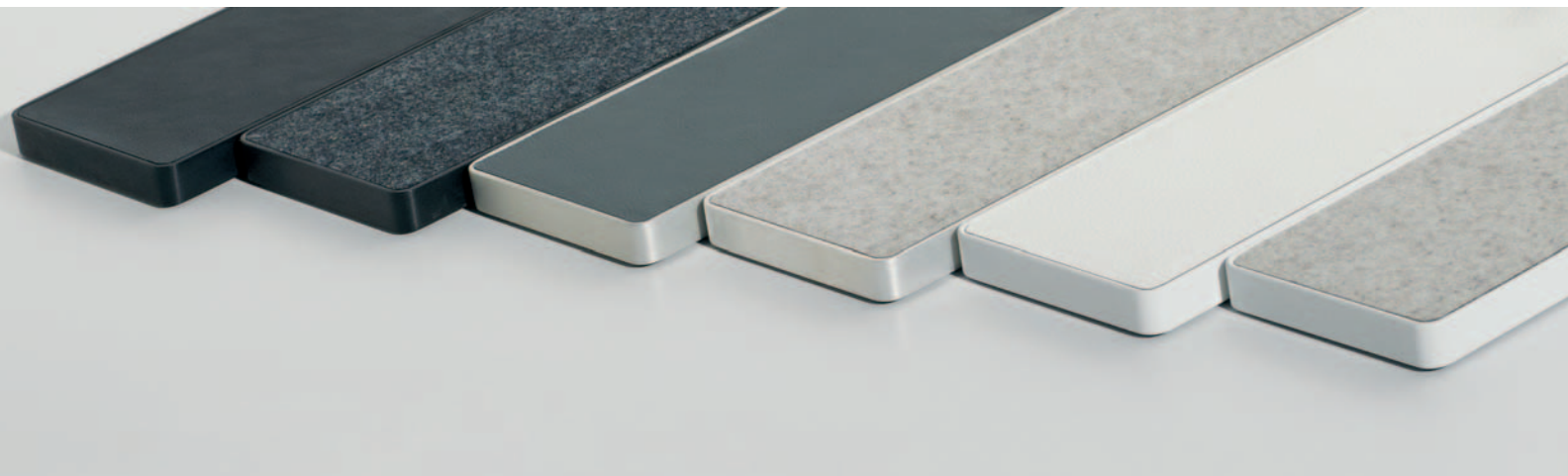

	option 01	option 02	option 03
cadre	01	02	03
incrustation de la base autoportante	aluminium brossé anodisé noir	aluminium brossé anodisé clair	crisp grey
	heather felt, pinon tree	heather felt, noil	heather felt, noil
	fine grain, carbon neutral	fine grain, volcanic ash	fine grain, white out
pince de fixation	aluminium brossé anodisé noir	aluminium brossé anodisé clair	aluminium brossé anodisé clair

spécifications lampe sanna

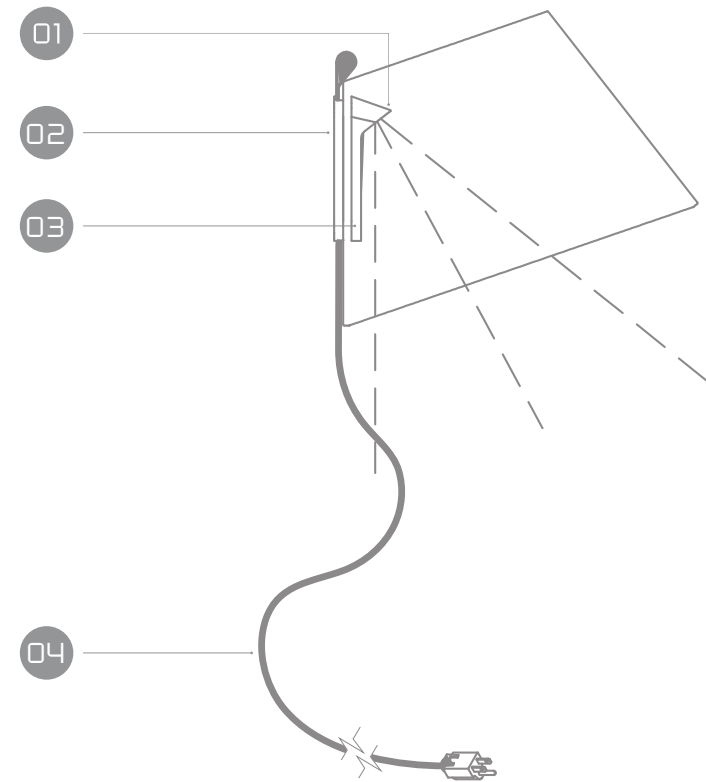

01 dispositif d'éclairage DEL à montage direct des puces et à haut rendement

- Éclairage couleur chaleureux de 3000 K.
- Durée de vie de 50 000 heures.
- Consommation énergétique de 5,5 W
- Courant de 120/220 V, 60 Hz.
- Indice de rendu des couleurs (IRC) de 90 et plus.
- Luminosité de 350 lumens.
- Efficacité lumineuse de 64 lumens/watt.

02 aimants

- Pour fixer l'abat-jour à la tige de la base ou à toute autre surface ferreuse.
- Pour régler l'angle et la hauteur de l'abat-jour.

03 interrupteur optique

- Contrôle complet de la gradation, de 100 % à 10 % avec niveaux prééglés à 100, 70 et 0 % avec sélection par glissement du doigt.
- Interrupteur tactile avec mémorisation du niveau d'éclairage.

04 cordon d'alimentation en tissu

- Longueur de 9 pi.
- Fixation au bloc d'alimentation externe par insérer-tourner.

barre lumineuse sanna

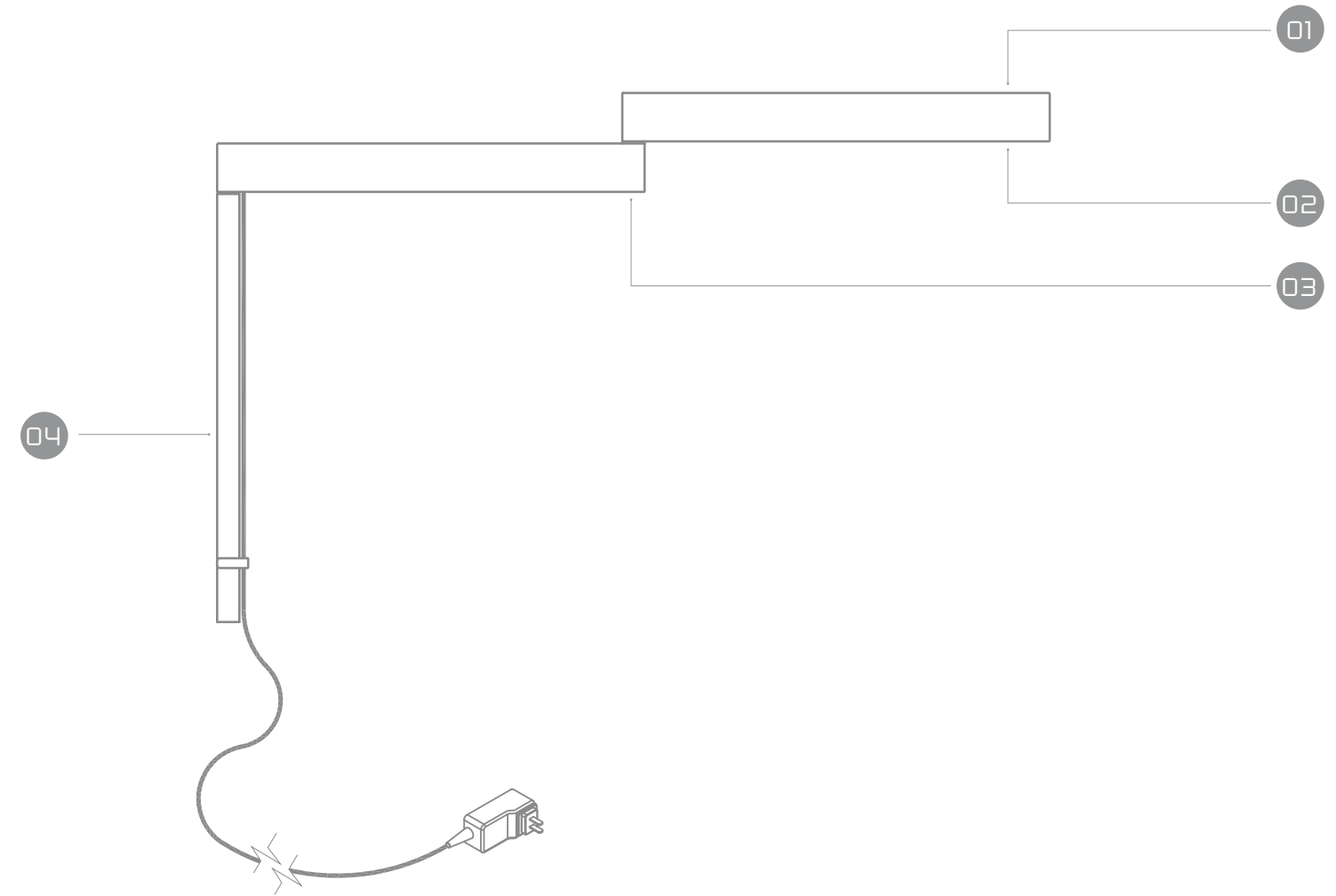

01 interrupteur optique

- Contrôle complet de la gradation, de 100 % à 10 % avec niveaux prééglés à 100, 50 et 0 % avec sélection par glissement du doigt.
- Mise hors tension automatique après 6 heures.

02 dispositif d'éclairage DEL à haut rendement

- Éclairage couleur chaleureux de 3 000 K.
- Durée de vie de 50 000 heures.
- Consommation énergétique de 8 W.
- Courant de 120/220 V, 60 Hz.
- Éclairement de 2 500 lux.
- Indice de rendu des couleurs (IRC) de 90 et plus.
- Luminosité de 610 lumens.
- Efficacité lumineuse de 75 lumens/watt.

03 ouverture dans le bras d'extension

- Crée une ambiance unique en ne laissant qu'une partie de la lumière atteindre la surface.

04 cordon d'alimentation en tissu

- Longueur de 6 pi.
- Fixation au bloc d'alimentation externe par insérer-tourner.

lampe de table sanna

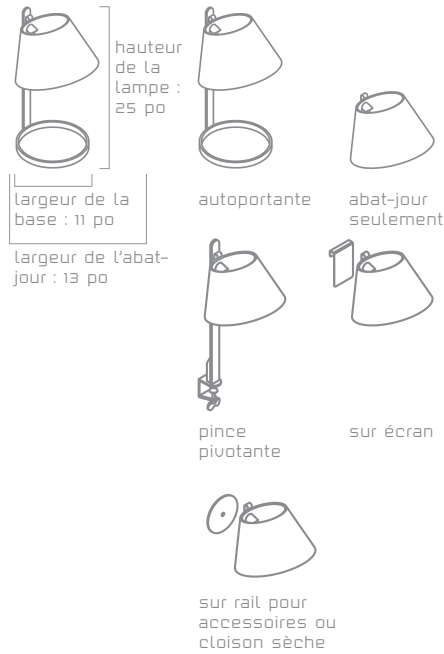

lampe de bureau sanna

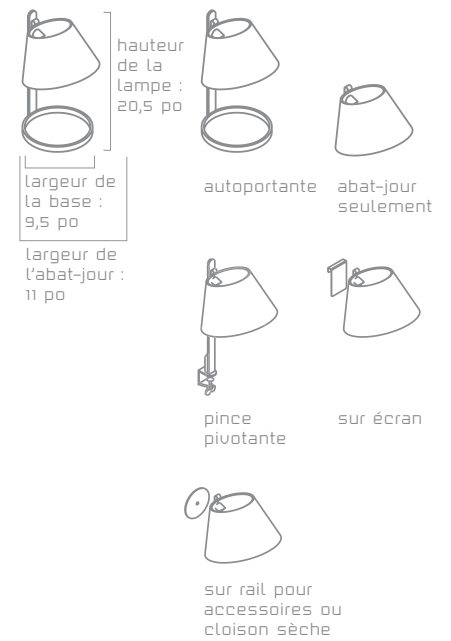

www.teknion.com

CANADA
1150 Flint Road
Toronto, Ontario
M3J 2J5 Canada
Tél. : 866.teknion
866.835.6466

ÉTATS-UNIS
350 Fellowship Road
Mt Laurel, New Jersey
08054 USA
Tél. : 877.teknion
877.835.6466

POUR OBTENIR LES
COORDONNÉES DES BUREAUX
d'Europe, d'Amérique du Sud,
d'Amérique Centrale, du Moyen-
Orient, d'Asie et de Russie, visitez le
www.teknion.com

FR II-17
©Teknion 2017
Les marques suivies de ^{MD} et ^{MC} sont des
marques de commerce de Teknion ou
de ses filiales, ou utilisées sous licence
par celles-ci. Certains brevets peuvent
être en instance.

Conception de la brochure :
Vanderbyl Design
Imprimée au Canada. BR-100-0087FR

lampe sur pied sanna

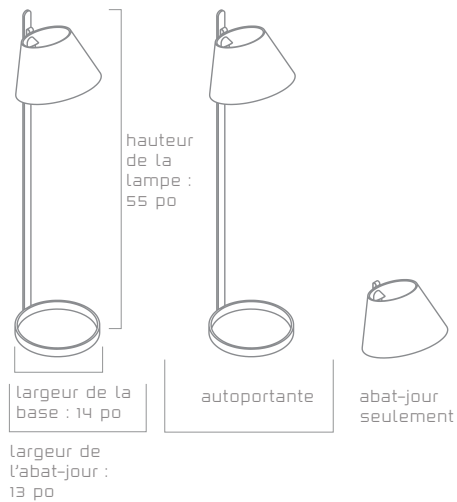

barre lumineuse sanna

